

A close-up, grayscale photograph of a Stomadent dental curing light control panel. The panel features a digital display at the top, followed by several function buttons with icons: a gear for settings, a square with a checkmark, a hand, a sun for light intensity, and minus/plus buttons. The brand name 'STOMADENT' is printed in the top right corner of the panel. A large, dark gray, semi-transparent shape is overlaid on the left side of the image, containing the Stomadent logo and brand name.

 **STOMADENT®**

## СТОМАТОЛОГИЧЕСКИЙ СВЕТОДИОДНЫЙ СВЕТИЛЬНИК

Плавная регулировка освещённости до 30.000 Люкс  
Сенсорное управление



LooK

## СТОМАТОЛОГИЧЕСКИЙ ГАЛОГЕННЫЙ СВЕТИЛЬНИК



FARO



SIRIUS



BLUEX

### Стандартная комплектация:

- Столик врача с нижней или верхней подачей шлангов, расположен на пантографическом плече
- Подготовка для подключения 5 инструментов / вкл. 3-х функциональный пистолет вода-воздух-спрей, турбинный шланг MIDWEST с подсветкой, шланг для электрического микромотора P2ED 460 с внутренним охлаждением /
- Скорость от 60 до 40000 об/мин
- Функция GIROMATIC
- Плёночная клавиатура
- Светодиодный негатоскоп для дентальных снимков
- Пантографическое плечо столика и светильника
- 1) Галогенный светильник BLUEX
- Слюноотсос эжекторный
- Таймер ополаскивания плевательницы и наполнения стакана
- Коллектор сбора масла
- Функция Chip-Blow (модель 300)
- Автономный источник чистой воды для охлаждения инструментов
- Кресло DC-70 с программой или DC-70 E без программы

**STOMADENT®**

**IMPULS** стоматологическая установка навесная на кресле DC-70 - нижняя подача шлангов



**STOMADENT®**

**TU** мобильный столик врача

### STOMADENT HARMONY / STOMADENT IMPULS / STOMADENT SU / STOMADENT GLANC / STOMADENT TU

являются новыми моделями установок выпускаемых фирмой STOMADENT SK s.r.o. Эти установки предназначены для всех работ врача – стоматолога в его клинической практике. Своим современным дизайном и техническим решением удовлетворяют самым высоким требованиям стоматологов, как с точки зрения простого обслуживания, так и своими высокими качествами и надёжностью.



**STOMADENT®**

**HARMONY** стоматологическая установка навесная на кресле DC-70 - верхняя подача шлангов

**Дополнительно:**

- Третий ротационный инструмент с подсветкой (турбинный наконечник или микромотор)
- Ультразвуковой скалер LM (Amdent) / NSK / Woodrucker (с подсветкой или без подсветки)
- Полимеризационная лампа MECTRON
- Интраоральная камера с медицинским монитором на плече светильника
- Светодиодный светильник Look или галогенный светильник FARO/SIRIUS
- Панель ассистента с пылесосом

Порядок инструментов может быть выбран согласно предпочтению клиента.



СТОЛИК ВРАЧА – 300 МОДЕЛЬ



СТОЛИК ВРАЧА – 200 МОДЕЛЬ



СТОЛИК ВРАЧА – 100 МОДЕЛЬ

**STOMADENT®**

**HARMONY SU** полустационарная  
стоматологическая установка с креслом DC-70  
- верхняя подача шлангов



#### Стандартная комплектация:

- Столик врача с нижней или верхней подачей шлангов, расположен на пантографическом плече
- Подготовка для подключения 5 инструментов / вкл. 3-х функциональный пистолет вода-воздух-спрей, турбинный шланг MIDWEST с подсветкой, шланг для электрического микромотора P2ED 460 с внутренним охлаждением /
- Скорость от 60 до 40000 об/мин
- Функция GIROMATIC
- Плёночная клавиатура
- Светодиодный негатоскоп для дентальных снимков
- Пантографическое плечо столика и светильника
- Поворотный блок плевательницы
- Галогенный светильник BLUEX
- Слюноотсос эжекторный
- Таймер ополаскивания плевательницы и наполнения стакана
- Коллектор сбора масла
- Автономной источник чистой воды для охлаждения инструментов
- Кресло DC-70 с программой или DC-70 E без программы



Поворотный блок плевательницы

Правый откидной подлокотник

## STOMADENT®

**IMPULS SU** полустационарная стоматологическая установка с креслом DC-70 - нижняя подача шлангов

### Дополнительно:

- Третий ротационный инструмент с подсветкой (турбинный наконечник или микро мотор)
- Ультразвуковой скалер LM (Amdent) / NSK / Woodpecker (с подсветкой или без подсветки)
- Полимеризационная лампа MECTRON
- Интраоральная камера с медицинским монитором на плече светильника
- Правый откидной подлокотник
- Светодиодный светильник Look или галогенный светильник FARO/SIRIUS
- Панель ассистента с пылесосом на поворотном плече
- Дополнительный трей-стол на плече светильника

Порядок инструментов может быть выбран согласно предпочтению клиента.





ПЕДАЛЬ УПРАВЛЕНИЯ ИНСТРУМЕНТАМИ



КОМБИНИРОВАННАЯ ПЕДАЛЬ УПРАВЛЕНИЯ  
ИНСТРУМЕНТАМИ И КРЕСЛОМ



МНОГОФУНКЦИОНАЛЬНАЯ ПЕДАЛЬ УПРАВЛЕНИЯ  
ИНСТРУМЕНТАМИ И КРЕСЛОМ С ФУНКЦИЕЙ „CHIP-BLOW“



**STOMADENT®**  
GLANC стационарная  
стоматологическая установка



СЛЮНООТСОС ЭЖЕКТОРНОГО ТИПА

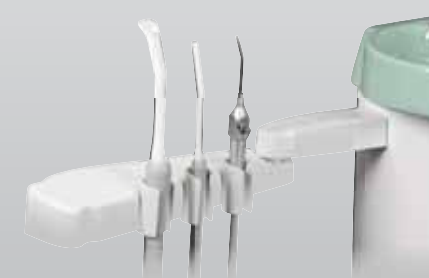

ПАНЕЛЬ АССИСТЕНТА С СЛЮНООТСОСОМ  
И ПЫЛЕСОСОМ (МОДЕЛЬ 100, 200) И С ДВУМЯ  
ДОПОЛНИТЕЛЬНЫМИ ОПЦИЯМИ НА ВЫБОР (ШПРИЦ,  
ПОЛИМЕРИЗАЦИОННАЯ ЛАМПА, ИНТРАОРАЛЬНАЯ КАМЕРА)

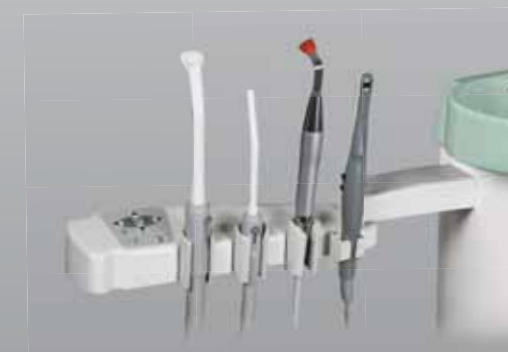

ПАНЕЛЬ АССИСТЕНТА С СЛЮНООТСОСОМ И ПЫЛЕСОСОМ (МОДЕЛЬ  
300) И С ДВУМЯ ДОПОЛНИТЕЛЬНЫМИ ОПЦИЯМИ НА ВЫБОР (ШПРИЦ,  
ПОЛИМЕРИЗАЦИОННАЯ ЛАМПА, ИНТРАОРАЛЬНАЯ КАМЕРА) С ПЛЕНЧОЙ  
ПАНЕЛЬЮ УПРАВЛЕНИЯ ДЛЯ АССИСТЕНТА



**STOMADENT®**

Стоматологическое кресло  
**DC-70** с программой / **DC-70 E** без программы

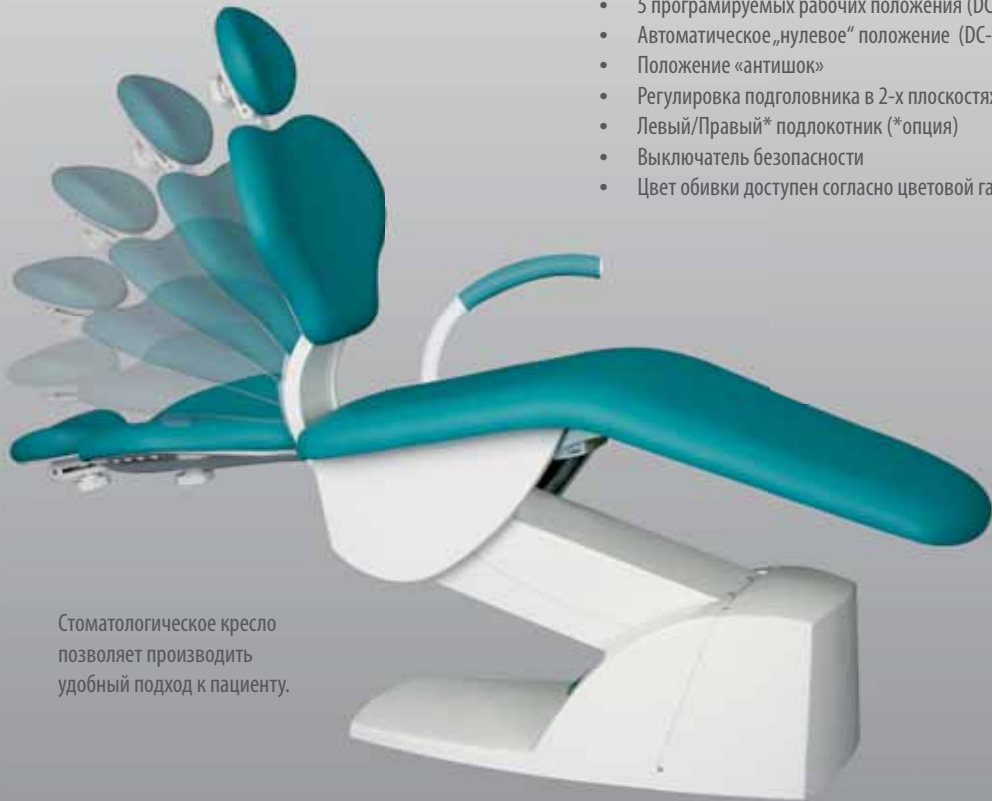

Стоматологическое кресло  
 позволяет производить  
 удобный подход к пациенту.

- Расположение управлением кресла на спинке, с возможностью управления с педали (опция), или со столика врача и модуля ассистента (только в комбинации с стоматологическими установками STOMADENT, модель 300)
- 5 программируемых рабочих положения (DC-70)
- Автоматическое „нулевое“ положение (DC-70)
- Положение «антишок»
- Регулировка подголовника в 2-х плоскостях
- Левый/Правый\* подлокотник (\*опция)
- Выключатель безопасности
- Цвет обивки доступен согласно цветовой гамме



Цветовая гамма в каталоге может немного отличаться от оригинального цвета. Мы будем рады лично показать Вам оригинальные образцы обивки кресел.



CATTANI

ДЕЗИНФЕКЦИЯ ДЛЯ СИСТЕМЫ ПЫЛЕСОСА



НАСАДКИ ДЛЯ  
ПЫЛЕСОСА И СЛЮНООТСОСА

АСПИРАЦИОННЫЕ СИСТЕМЫ



ОСУШИТЕЛИ ВОЗДУХА MONZUN



БЕЗМАСЛЯНЫЕ КОМПРЕССОРЫ

**Безмасляные компрессоры**

- Одно/двух цилиндровые
- 5 – 110 Л воздушный ресивер
- с/без осушителя воздуха

Компрессоры возможно заказать в звукозащитном кожухе для бесшумной работы.





МОБИЛЬНЫЙ ОТСАСЫВАТЕЛЬ DO M (ASPINA)



ОТСАСЫВАЮЩЕЕ УСТРОЙСТВО



DUO  
КОМПРЕССОРЫ С ОТСАСЫВАЮЩИМ АГРЕГАТОМ



СЕПАРАТОРЫ АМАЛЬГАМЫ

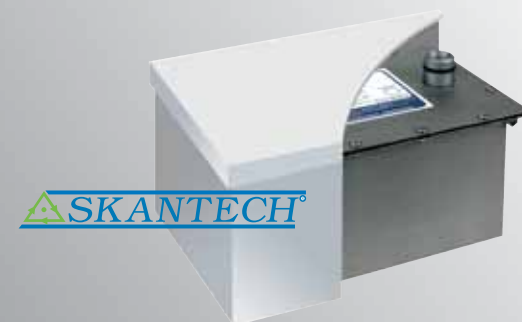

DÜRR

METASYS



ДЕЗИНФЕКЦИЯ ДЛЯ СЕПАРАТОРОВ  
И ОТСАСЫВАЮЩИХ УСТРОЙСТВ



DENTOILSPRAY



СЕРВИСНОЕ ОБСЛУЖИВАНИЕ  
- СРЕДСТВА ДЛЯ ОЧИСТКИ И СМАЗКИ ИНСТРУМЕНТОВ

СТОМАТОЛОГИЧЕСКИЕ ШПРИЦЫ



УГЛОВЫЕ/ПРЯМЫЕ ШПРИЦЫ MT



УГЛОВЫЕ/ПРЯМЫЕ ШПРИЦЫ LUZZANI

ШЛАНГИ ТУРБИН И МИКРОМОТОРОВ

Длина шлангов:

Стандарт (1,7м) или под заказ

Цвета шлангов:

Белый



Коричневый



Чёрный



Серый



ТУРБИНЫЕ ШЛАНГИ



Borden 2-ISO (без подсветки)



Midwest 4-ISO (без подсветки)



Midwest 5-ISO (с подсветкой)



Midwest 6-ISO (разъем для подсветки)



ШЛАНГ ДЛЯ МИКРОМОТОРА P2ED 460



ШЛАНГ ДЛЯ МИКРОМОТОРА  
KAVO/CHIRANA



ШЛАНГ ДЛЯ МИКРОМОТОРА  
BIEN-AIR MC2LK ISOLITE



УНИВЕРСАЛЬНЫЙ ШЛАНГ ДЛЯ  
МИКРОМОТОРОВ BIEN-AIR MC3LK / NSK M40 И  
ТУРБИНЫХ НАКОНЕЧНИКОВ MIDWEST  
С ПОДСВЕТКОЙ

ТУРБИННЫЕ НАКОНЕЧНИКИ

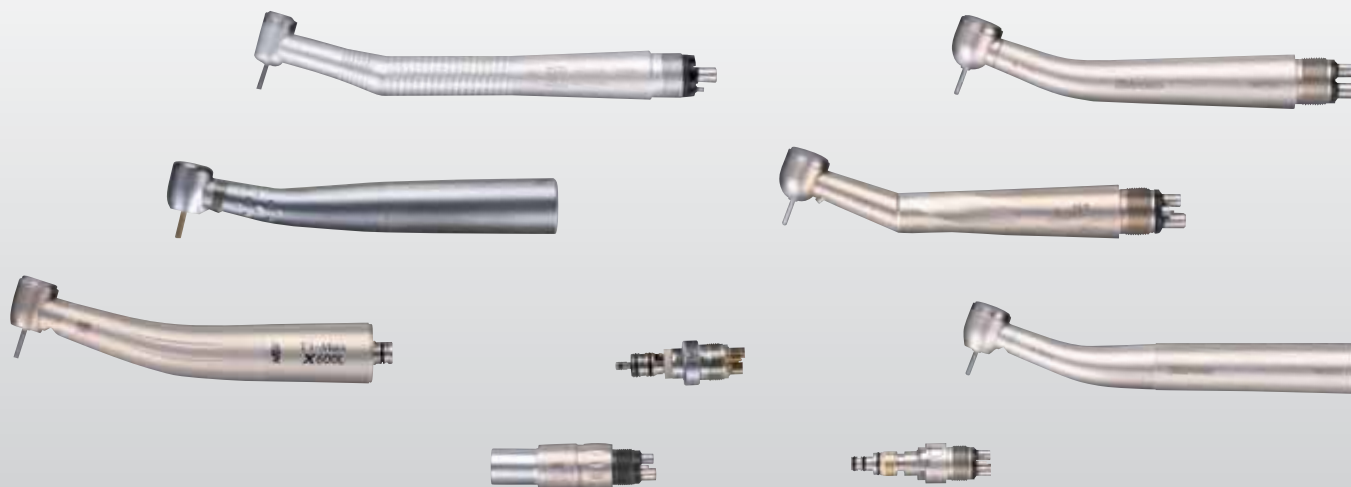

Bien Air / Chirana / KaVo / Medical Trade / NSK / W&H

НАКОНЕЧНИКИ ДЛЯ МИКРОМОТОРОВ

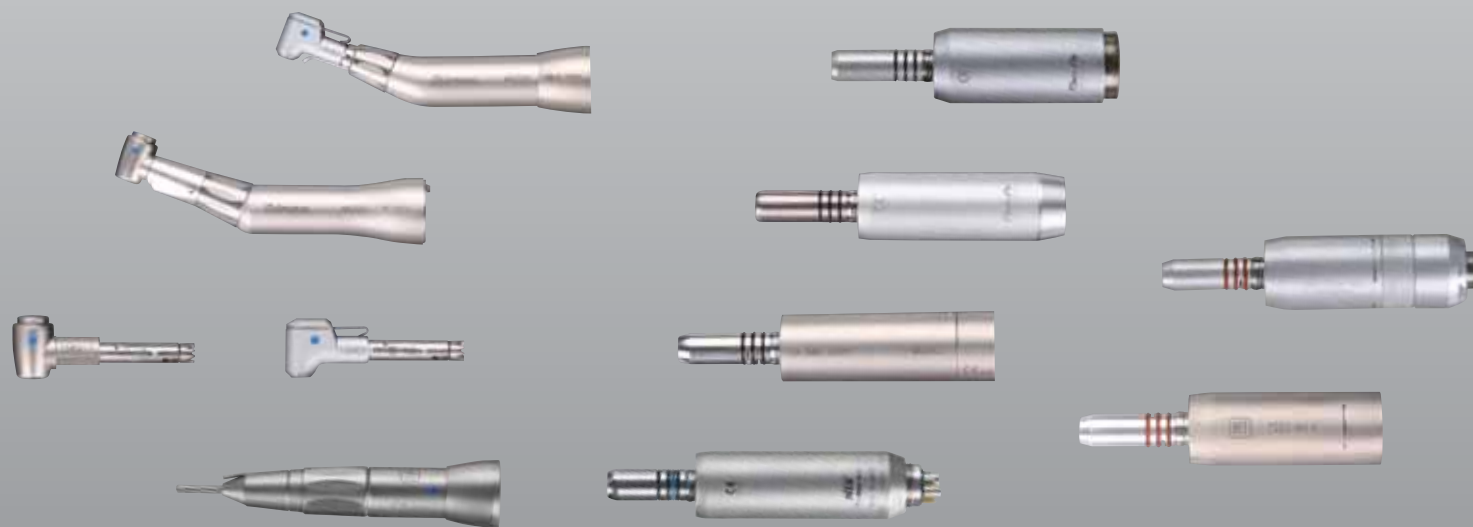

МИКРОМОТОРЫ

УЛЬТРАЗВУКОВЫЕ  
СКАЛЕРЫ

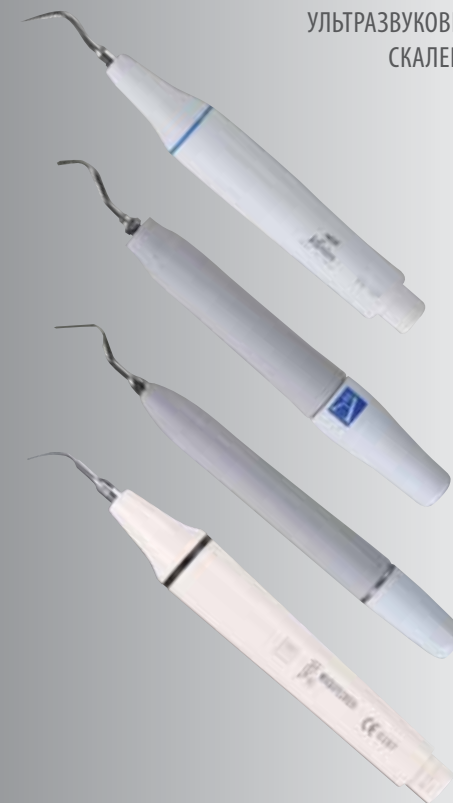

AMDENT, NSK, WOODPECKER

ПОЛИМЕРИЗАЦИОННЫЕ  
ЛАМПЫ



MESTRON

WOODPECKER



Стоматологические установки и принадлежности к ним  
Проектирование – Производство – Продажа – Обслуживание



Dealer:

SK: Stomadent Sk s.r.o., Lackovce 188, 066 01 Humenne, тел.: +421 577 762 802, факс: +421 577 763 188, e-mail: info@stomadent.sk, www.stomadent.sk

CZ: Medical Trade s.r.o., Kreslicka 1, 101 00 Прага 10, тел./факс: +420 272 765 043, GSM: +420 602 350 661, e-mail: info@medicaltrade.cz, www.medicaltrade.cz